

# Einzeltypenprogramm





**Modellbeschreibung:**

**Gestell:** Metall, Hartholz und andere Holzwerkstoffe

**Sitz:** Kaltschaum- bzw. Federkernpolsterung preisgleich wählbar ummantelt mit Polstervlies auf dauerelastischen Wellenfedern  
**Boxspring-Polsterung / gegen Aufpreis lieferbar**  
 Taschenfederkern auf Bonell-Federkern mit hochwertigem Polyätherschaum ummantelt, mit Polstervlies auf dauerelastischen Wellenfedern  
 2 verschiedene Sitzhöhen preisgleich wählbar / 46 oder 49 cm  
 2 verschiedene Sitztiefen preisgleich wählbar / 52 oder 54 cm

**Rücken:** hochelastische Polstergurte mit hochwertigem Kaltschaum inkl. einzeln verstellbarer Kopfpolster mit Rasterfunktion und Faltenoptimierung  
 Alle Typen sind im Rücken echt bezogen! (außer 3-Sitzer)  
 ● = Rücken unecht - Rücken echt gegen Aufpreis lieferbar

**Armteil:** Liegearmlehne / gegen Aufpreis lieferbar

**Bezugsstoff:** Modell ist nur einfarbig lieferbar



**ca. Maßangaben in cm**

<b>Höhe:</b>	84/104 oder 87/107
<b>Tiefe:</b>	105 oder 107
<b>Relaxtiefe:</b>	173
<b>Sitzhöhe:</b>	46 oder 49
<b>Sitzhöhe Boxspring:</b>	+2
<b>Sitztiefe:</b>	52 oder 54
<b>Armlehne:</b>	18
<b>Liegearmlehne:</b>	18-29

**Fadenausführungen preisgleich**



**Doppelsteppnaht mit Kontrastfaden beige**

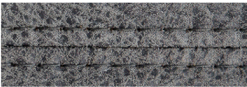

**Doppelsteppnaht ohne Kontrastfaden**

**Sitzqualitäten**



**Kaltschaum**



**Federkern**



**Boxspring / gegen Aufpreis**

**Sitzhöhen preisgleich**



**46 cm**



**49 cm**

**Sitztiefen preisgleich**



**52 cm**



**54 cm**

**Bitte alle erforderlichen Vorgaben zu einer Bestellung beachten. Beginnen Sie Ihre Angaben mit der davorstehend linken Type. (Bitte Stellskizze mitsenden)**

Die Nahtverarbeitung oder Notwendigkeit zusätzlicher/geänderter Nähte kann im Vergleich zwischen der Stoff-/Leder Ausführung unterschiedlich ausfallen. Faltenbildung ist ein normaler Prozess. Diese stellt keinen Qualitätsmangel dar, sondern ist modellbedingt gewollt und eine warentypische Eigenschaft. Alle Maßangaben sind ca. Maße und können geringfügig abweichen. Ausführungen der abgebildeten Modelle sowie deren Skizzen sind unverbindlich und können sich ändern. Technische Änderungen an unseren Produkten behalten wir uns vor. Gleiches gilt für Preisirrtümer. Maßgebend ist der aktuelle Stand der Kollektion. Die Liegeflächen-Maße (falls Schlaffunktion im Typenplan vorhanden) sind in Kombination von einem Querschläfer mit Armlehne und Spitzecke(SE) angegeben und ändern sich geringfügig in Kombination mit anderen Typen. Holz ist ein Naturprodukt und evtl. Farbabweichungen oder Maserungen können nicht beeinflusst werden und stellen keinen Reklamationsgrund dar. Hinweis für Träger von Herzschrittmachern: Alle eingebauten Elektromotoren entsprechen den DIN- und VDE Vorschriften. Wir empfehlen, um eventuellen Problemen vorzubeugen, den Arzt zu befragen.

**Fußausführungen preisgleich -**  
 Höhe ca. 13 cm oder 16 cm

**Hinweis zu den wählbaren Füßen:**  
 Fußhöhe 13 cm = Sitzhöhe 46 cm  
 Fußhöhe 16 cm = Sitzhöhe 49 cm

**Alufuß poliert**  
 W014-M25

**Alufuß schwarz**  
 W014-M01

**Holzfuß Buche**  
 W016

**Fußausführungen nur Ho/ HoRF-**  
 Höhe ca. 3,5cm

**Metallfuß alu gebürstet**  
 Z005-M12

**Metallfuß schwarz**  
 Z005-M01

**Holzfuß Buche**  
 Z005

**Farbtöne für wählbare Holzfarben**







Buche natur  
 Buche erle  
 Buche antik  
 Buche schwarz  
 Eiche bianco

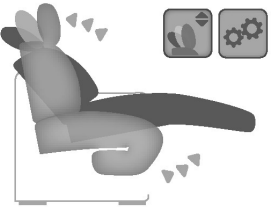

**Bitte alle erforderlichen Vorgaben zu einer Bestellung beachten. Beginnen Sie Ihre Angaben mit der davorstehend linken Type. (Bitte Stellskizze mitsenden)**

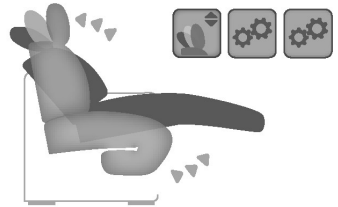
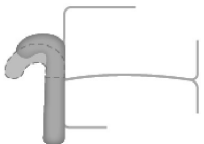
Die Nahtverarbeitung oder Notwendigkeit zusätzlicher/geänderter Nähte kann im Vergleich zwischen der Stoff-/Leder Ausführung unterschiedlich ausfallen. Faltenbildung ist ein normaler Prozess. Diese stellt keinen Qualitätsmangel dar, sondern ist modellbedingt gewollt und eine warentypische Eigenschaft. Alle Maßangaben sind ca. Maße und können geringfügig abweichen. Ausführungen der abgebildeten Modelle sowie deren Skizzen sind unverbindlich und können sich ändern. Technische Änderungen an unseren Produkten behalten wir uns vor. Gleiches gilt für Preisirrtümer. Maßgebend ist der aktuelle Stand der Kollektion. Die Liegeflächen-Maße (falls Schlaffunktion im Typenplan vorhanden) sind in Kombination von einem Querschläfer mit Armlehne und Spitzecke(SE) angegeben und ändern sich geringfügig in Kombination mit anderen Typen. Holz ist ein Naturprodukt und evtl. Farbabweichungen oder Maserungen können nicht beeinflusst werden und stellen keinen Reklamationsgrund dar.

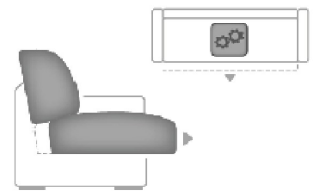
Hinweis für Träger von Herzschrittmachern: Alle eingebauten Elektromotoren entsprechen den DIN- und VDE Vorschriften. Wir empfehlen, um eventuellen Problemen vorzubeugen, den Arzt zu befragen.

Beschreibung Funktionen	
<p><b>WallAway 1-motorisch mit schwebender Optik (WAS1)  - gegen Aufpreis</b></p> <p>WallAway-Funktion pro Sitz wählbar</p>  <p>max. Belastbarkeit 120kg</p>  <p>2x Touch-Button (seitlich links im Sitz)</p> <p>Die Kopfpolster in die gewünschte Position einstellen. Durch Betätigen <b>des Touch-Buttons</b> fährt die Beinauflage auf Sitzhöhe und der Sitz zusätzlich einige Zentimeter nach oben, sowie nach vorne in eine Relax-Position, hierbei bleibt der Rücken wandfrei. Der Rücken fährt nun anschließend weiter bis zur Liegeposition und der Sitz fährt in dieser Bewegung weiter mit nach vorne und oben. Der Rücken bleibt weiterhin wandfrei.</p> <p>Individuelle Zusammenstellung der einzelnen Sitzfunktionen in den Typen möglich. (siehe Aufpreise)</p> <p>NICHT mit VZMO in einem Sitz möglich!</p>	<p><b>WallAway 2-motorisch + motorisch verstellbares Kopfpolster mit schwebender Optik (WAS2)  - gegen Aufpreis</b></p> <p>WallAway-Funktion pro Sitz wählbar</p>  <p>max. Belastbarkeit 120kg</p> <p>wie WallAway 1-motorisch, jedoch <b>inkl.</b> motorischer Kopfpolsterverstellung (daher bitte separaten Aufpreis beachten) und nur in Kombination mit motorischer WallAway-Funktion im Sitz möglich. Auslösung durch 2x zusätzliche <b>Touch-Button</b> im Sitz</p> <p>Individuelle Zusammenstellung der einzelnen Sitzfunktionen in den Typen möglich. (siehe Aufpreise)</p> <p>NICHT mit VZMO in einem Sitz möglich!</p>
<p><b>Liegearmlehne (LAL) - gegen Aufpreis</b></p>  <p>möglich in allen Elementen mit Armlehne, außer bei Sesseln</p>	<p><b>Vorziehbank motorisch (VZMO)  - gegen Aufpreis</b></p>  <p>Der Sitz lässt sich individuell, motorisch bis zu ca. 19cm nach vorne ausziehen. Bedienung per Touch-Button</p> <p>NICHT mit WAS1/WAS2 in einem Sitz möglich!</p>
<p><b>Akku für motorische WallAway Funktion - gegen Aufpreis</b></p>  <p>für kabellose Funktion im Sitz, nur in Verbindung mit WAS1 und WAS2 möglich 2,2Ah Li-ion</p>	<p><b>Handschalter (HS) - gegen Aufpreis</b></p>  <p>für motorische Bedienung, nur in Sitzen mit Armlehne und in Verbindung mit motorischen Funktionen möglich</p>



**Modellbeschreibung:**

**Gestell:** Metall, Hartholz und andere Holzwerkstoffe  
**Sitz:** hochwertiger Polyätherschaum ummantelt mit Polstervlies auf dauerelastischen Wellenfedern  
**Rücken:** hochelastische Polstergurte mit hochwertigem Polyätherschaum  
**Bezugsstoff:** Modell ist nur einfarbig lieferbar  
**max. Belastbarkeit:** 110 kg



**ca. Maßangaben in cm**

<b>Basis-Breite:</b>	71
<b>Basis-Höhe:</b>	108 oder 110 oder 112
<b>Tiefe:</b>	83
<b>Relaxtiefe:</b>	176
<b>Sitzhöhe:</b>	45 oder 47 oder 49
<b>Sitztiefe:</b>	53
<b>Sitzbreite:</b>	51

**Fußvarianten preisgleich**

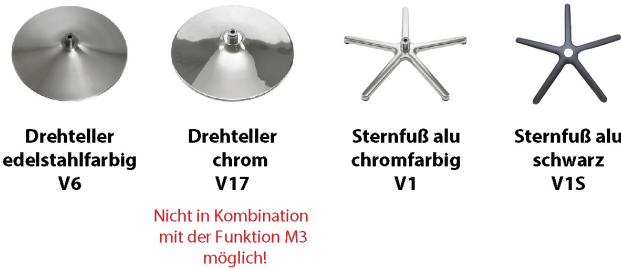

**Fußvarianten - gegen Aufpreis**



**Fadenausführung preisgleich**

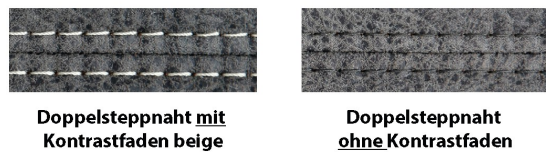

**Sitzhöhen preisgleich**

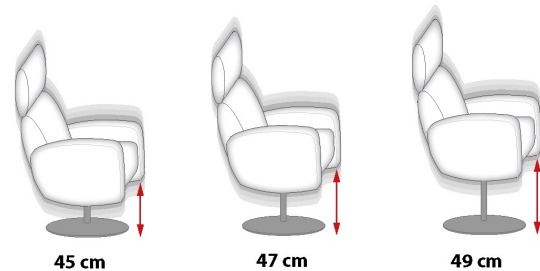



**Farbtöne für wählbare Holzfarben**



**Bitte alle erforderlichen Vorgaben zu einer Bestellung beachten. Beginnen Sie Ihre Angaben mit der davorstehend linken Type. (Bitte Stellskizze mitsenden)**

Die Nahtverarbeitung oder Notwendigkeit zusätzlicher/geänderter Nähte kann im Vergleich zwischen der Stoff-/Lederausführung unterschiedlich ausfallen. Faltenbildung ist ein normaler Prozess. Diese stellt keinen Qualitätsmangel dar, sondern ist modellbedingt gewollt und eine warentypische Eigenschaft. Alle Maßangaben sind ca. Maße und können geringfügig abweichen. Ausführungen der abgebildeten Modelle sowie deren Skizzen sind unverbindlich und können sich ändern. Technische Änderungen an unseren Produkten behalten wir uns vor. Gleiches gilt für Preisirrtümer. Maßgebend ist der aktuelle Stand der Kollektion. Die Liegeflächen-Maße (falls Schlaffunktion im Typenplan vorhanden) sind in Kombination von einem Querschläfer mit Armlehne und Spitzecke(SE) angegeben und ändern sich geringfügig in Kombination mit anderen Typen. Holz ist ein Naturprodukt und evtl. Farbabweichungen oder Maserungen können nicht beeinflusst werden und stellen keinen Reklamationsgrund dar.

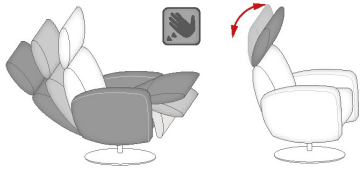
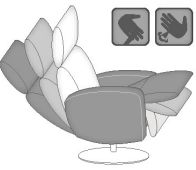
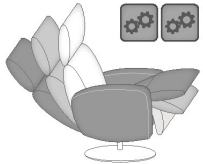
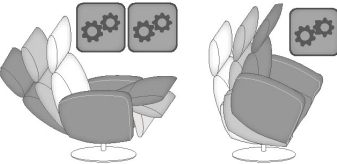





Hinweis für Träger von Herzschrittmachern: Alle eingebauten Elektromotoren entsprechen den DIN- und VDE Vorschriften. Wir empfehlen, um eventuellen Problemen vorzubeugen, den Arzt zu befragen.



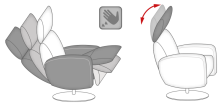

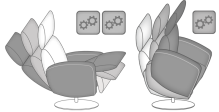
Beschreibung Funktionen	
<p><b>Beschreibung der Relax-Funktion</b></p>  <p>Durch leichten Körperdruck senkt sich der Rücken und der Sitz geht automatisch nach vorn und oben. Eine Beinauflage fährt nach oben bis Sie in die Relaxposition gelangen. Das Kopfteil ist stufenlos verstellbar.</p>	<p><b>Relax - Comfort (V) - gegen Aufpreis</b></p>  <p>stufenlose Rückenverstellung durch Gasdruckfeder - unabhängig von der Beinauflage mit innenliegendem Auslösehebel bis zur sicheren stufenlosen Fixierung. Schieben Sie einfach den Auslösehebel am Innenteil der Armlehne und durch leichten Körperdruck stellen Sie den Rücken individuell ein.</p>
<p><b>motorische Verstellung (M2) - gegen Aufpreis</b></p>  <p>2-motorische Verstellung mit getrennter Sitz- und Rückenverstellung. Bedienung per Handschalter (mit Magnet am Armteil gehalten)</p>	<p><b>motorische Verstellung (M3) - gegen Aufpreis</b></p>  <p>3-motorische Verstellung mit getrennter Sitz-/Rückenverstellung und Aufstehhilfe. Bedienung per Handschalter (mit Magnet am Armteil gehalten)  <b>nicht in Kombination mit Drehteller chrom (V17) und höhenverstellbarer Spindel (HVS) möglich!</b></p>
<p><b>Akku für motorische Funktion - gegen Aufpreis</b></p>  <p>für kabellose Funktion:        Akku ermöglicht ca. 100 Verstellungen bei Funktion M2 und ca. 65 Verstellungen bei Funktion M3 (voll aufgeladen)        Akustisches Signal bei niedrigem Ladezustand        Aufladung 230V - nur in Verbindung mit M2 und M3</p>	<p><b>Höhenverstellbare Drehspindel (HVS) - gegen Aufpreis</b></p>  <p>Mittels der höhenverstellbaren Drehspindel lässt sich die Sitzhöhe von 43-47 cm variabel einstellen. Durch die Auswahl der HVS entfällt die Standardsitzhöhe.  <b>Nicht in Kombination mit 3-motorischer Verstellung möglich!</b></p>

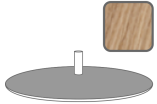



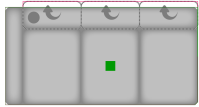
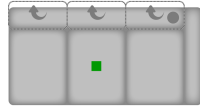
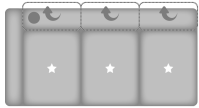
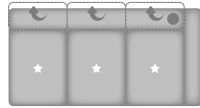
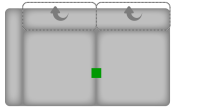
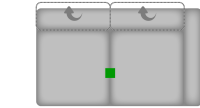

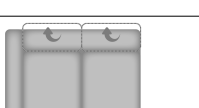
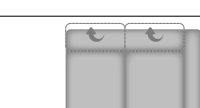

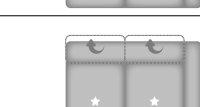
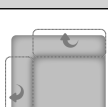
Nr.	Artikel	Bild	Beschreibung	Preise							
				10	12	14	16	18	20	22	
				Kaltschaum + Federkern	Kaltschaum + Federkern	Kaltschaum + Federkern	Kaltschaum + Federkern	Kaltschaum + Federkern	Kaltschaum + Federkern	Kaltschaum + Federkern	
<b>Kombinationen</b>				<b>Boxspring</b>	<b>Boxspring</b>	<b>Boxspring</b>	<b>Boxspring</b>	<b>Boxspring</b>	<b>Boxspring</b>	<b>Boxspring</b>	<b>Boxspring</b>
1	siehe Beschreibung		LALL WAS2L 2KVV WAS2R LALR = 2-Sitzer mit motorischer WallAway-Funktion und motorischer Kopfpolsterverstellung beidseitig, Liegearmlehne links und rechts; LALL 2,5KV VZMO LALR = 2,5-Sitzer mit Kopfpolsterverstellung beidseitig und motorischer Vorziehbank, Liegearmlehne links und rechts								







Nr.	Artikel	Bild	Nr.	Artikel	Bild	B	H	T	Beschreibung	Preise						
										10	12	14	16	18	20	22
										Kaltschaum + Federkern	Kaltschaum + Federkern	Kaltschaum + Federkern	Kaltschaum + Federkern	Kaltschaum + Federkern	Kaltschaum + Federkern	Kaltschaum + Federkern
Sofa / Canapé																
100	3KV					214		105 ODER 107	3-Sitzer mit Kopfpolsterverstellung							
100.1	3KWW					214		105 ODER 107	3-Sitzer mit Kopfpolsterverstellung; WA-Fkt. gegen Aufpreis * - dreigeteilte Lieferung							
117	2,5KV					190		105 ODER 107	2,5-Sitzer mit Kopfpolsterverstellung, Rücken echt							
117.1	2,5KWW					190		105 ODER 107	2,5-Sitzer mit Kopfpolsterverstellung, Rücken echt; WA-Fkt. gegen Aufpreis * - zweigeteilte Lieferung							
104	2KV					156		105 ODER 107	2-Sitzer mit Kopfpolsterverstellung, Rücken echt							
104.1	2KWW					156		105 ODER 107	2-Sitzer mit Kopfpolsterverstellung, Rücken echt; WA-Fkt. gegen Aufpreis * - zweigeteilte Lieferung							
Sessel																
109	1KV					90		105 ODER 107	Sessel mit Kopfpolsterverstellung, Rücken echt							
109.1	1KWW					90		105 ODER 107	Sessel mit Kopfpolsterverstellung, Rücken echt							

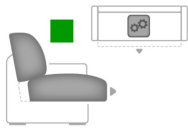

Nr.	Artikel	Bild	Nr.	Artikel	Bild	B	H	T	Beschreibung	Preise							
										10	12	14	16	18	20	22	
										Kaltschaum + Federkern	Kaltschaum + Federkern	Kaltschaum + Federkern	Kaltschaum + Federkern	Kaltschaum + Federkern	Kaltschaum + Federkern	Kaltschaum + Federkern	
TV-Sessel / Ruhe- / Liege- / Relaxessel											Boxspring	Boxspring	Boxspring	Boxspring	Boxspring	Boxspring	Boxspring
114	1DRF								Drehessel mit Relax-Funktion in der Grundversion; Rücken echt; Verstellung der Beinauflage durch Körperdruck								
11	Aufpreis V (Gasdruckfeder)								Comfort V - stufenlose Rückenverstellung durch Gasdruckfeder								
12	Aufpreis 2-mot.Verstellung								2-motorische Verstellung - getrennte Sitz-/Rückenverstellung								
13	Aufpreis 3-mot.Verst.+Aufsteh.								3-motorische Verstellung: getrennte Sitz-/Rückenverstellung, inkl. Aufstehhilfe - Nicht in Verbindung mit Drehteller chrom (V17) und höhenverstellbarer Spindel (HVS) möglich! -								
730	Aufpreis Akku								Aufpreis Akku - für kabellose Funktion; nur in Verbindung mit M2 und M3 möglich								
15	Aufpreis Drehteller Holz								Aufpreis Drehteller Holz AD3								
16	Aufpreis Metallsternf. edelst.								Aufpreis Metallsternfuß edelstahl AD4								
17	Aufpreis Metallsternf. schwarz								Aufpreis Metallsternfuß schwarz AD4S								

Nr.	Artikel	Bild	Nr.	Artikel	Bild	B	H	T	Beschreibung	Preise						
										10	12	14	16	18	20	22
										Kaltschaum + Federkern Boxspring	Kaltschaum + Federkern Boxspring	Kaltschaum + Federkern Boxspring	Kaltschaum + Federkern Boxspring	Kaltschaum + Federkern Boxspring	Kaltschaum + Federkern Boxspring	Kaltschaum + Federkern Boxspring
20	HVS-höhenverstellbare Spindel								Mittels der höhenverstellbaren Drehspindel lässt sich die Sitzhöhe von 43 bis 47 cm variabel einstellen. - Nicht in Verbindung mit 3-motorischer Funktion (M3) möglich! -							
<b>Abschlusselement</b>																
200	3LKV		201	3RKV		196		105 ODER 107	3-Sitzer mit Kopfpolsterverstellung, Armlehne links oder rechts							
200.1	3LKVW		201.1	3RKVW		196		105 ODER 107	3-Sitzer mit Kopfpolsterverstellung, Armlehne links oder rechts; WA-Fkt. gegen Aufpreis * - dreigeteilte Lieferung							
206	2,5LKV		207	2,5RKV		168		105 ODER 107	2,5-Sitzer mit Kopfpolsterverstellung, Armlehne links oder rechts, Rücken echt							
206.1	2,5LKVW		207.1	2,5RKVW		168		105 ODER 107	2,5-Sitzer mit Kopfpolsterverstellung, Armlehne links oder rechts, Rücken echt; WA-Fkt. gegen Aufpreis * - zweigeteilte Lieferung							
208	2LKV		209	2RKV		138		105 ODER 107	2-Sitzer mit Kopfpolsterverstellung, Armlehne links oder rechts, Rücken echt							
208.1	2LKVW		209.1	2RKVW		138		105 ODER 107	2-Sitzer mit Kopfpolsterverstellung, Armlehne links oder rechts, Rücken echt; WA-Fkt. gegen Aufpreis * - zweigeteilte Lieferung							
<b>Ecke</b>																
411	SEKV					102		102	Spitzecke mit Kopfpolsterverstellung, Rücken echt - NICHT in Verbindung mit Elementen MIT WA-Fkt. möglich -							

Nr.	Artikel	Bild	Nr.	Artikel	Bild	B	H	T	Beschreibung	Preise						
										10	12	14	16	18	20	22
										Kaltschaum + Federkern	Kaltschaum + Federkern	Kaltschaum + Federkern	Kaltschaum + Federkern	Kaltschaum + Federkern	Kaltschaum + Federkern	Kaltschaum + Federkern
										Boxspring	Boxspring	Boxspring	Boxspring	Boxspring	Boxspring	Boxspring
411.1	SEGVV					107		107	Spitzecke groß mit Kopfpolsterverstellung, Rücken echt - NUR in Verbindung mit Elementen MIT VZMO oder WA auf beiden Seiten möglich -							
<b>Hocker</b>																
650	Ho					67	46	64	Hocker fest gepolstert, nur in Sitzhöhe 46 cm und Sitzqualität Kaltschaum oder mit Boxspring lieferbar							
653	HoRF					67	46	64	Hocker mit Relaxfunktion, nur in Sitzhöhe 46 cm und Sitzqualität Kaltschaum oder mit Boxspring lieferbar							
658	XL Ho					87	46	65	XL Hocker, fest gepolstert, nur in Sitzhöhe 46 cm und Sitzqualität Kaltschaum oder mit Boxspring lieferbar (Fußausführung nur Höhe 16 cm)							
659	XL HoF					87	46	65	XL Hocker, aufklappbar, nur in Sitzhöhe 46 cm und Sitzqualität Kaltschaum oder mit Boxspring lieferbar (Fußausführung nur Höhe 16 cm)							
<b>Kissen</b>																
715	Kissen 40x40					40	40		Kissen							
716	Kissen 50x50					50	50		Kissen							
<b>Zubehör / Kleinteile</b>																
713	Aufpreis LAL Liegearmlehne								Aufpreis je Liegearmlehne bei jeder Armlehne (außer Sessel) möglich							

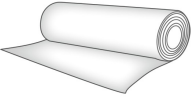
Nr.	Artikel	Bild	Nr.	Artikel	Bild	B	H	T	Beschreibung	Preise							
										10	12	14	16	18	20	22	
										Kaltschaum + Federkern	Kaltschaum + Federkern	Kaltschaum + Federkern	Kaltschaum + Federkern	Kaltschaum + Federkern	Kaltschaum + Federkern	Kaltschaum + Federkern	
										Boxspring	Boxspring	Boxspring	Boxspring	Boxspring	Boxspring	Boxspring	
719	Aufpreis VZMO Vorziehb.-+Motor								Aufpreis VZMO Vorziehbank motorisch, ca. 19 cm ausziehbar - nur bei ausgewählten Typen möglich (s. Piktogramm)- - nicht in Verbindung mit WAS-Fkt. möglich -								
735	Aufpreis WallAway WAS1								Aufpreis pro Sitz WAS1 WallAway motorisch nur bei ausgewählten Typen möglich (s. Piktogramm) - mit VZMO in einem Sitz nicht kombinierbar -								
736	Aufpreis WallAway WAS2								Aufpreis pro Sitz WAS2 WallAway motorisch mit motorischer Kopfpolsterverstellung nur bei ausgewählten Typen möglich (s. Piktogramm) - mit VZMO in einem Sitz nicht kombinierbar -								
733	Aufpreis HS Handschalter								Aufpreis je HS Handschalter für mot. Bedienung pro Sitz mit Armlehne (Nur in Sitzen mit Armlehne; in Elementen mit 2 Armlehnen nur komplett möglich)								
14	Aufpreis Akku								Aufpreis je Akku, für kabellose WallAway Funktion pro Sitz - nur in Verbindung mit WAS1/WAS2 möglich -								
724	Aufpreis Rücken echt								Aufpreis für Rücken echt bezogen								
726	Stoffmetrage lfd. Meter								ca. 140 cm breit; ab 0,5 Meter und in 10 cm Schritten bestellbar								